

Feinsteinzeug mit Hinterschnittanker
Porcelain stoneware with undercut anchor
Grés cérame fin vitrifié avec ancre detalonne

Nicht sichtbare Befestigung mit Agraffen
Non visible fastening with clamps
Fixation non apparente avec agrafes

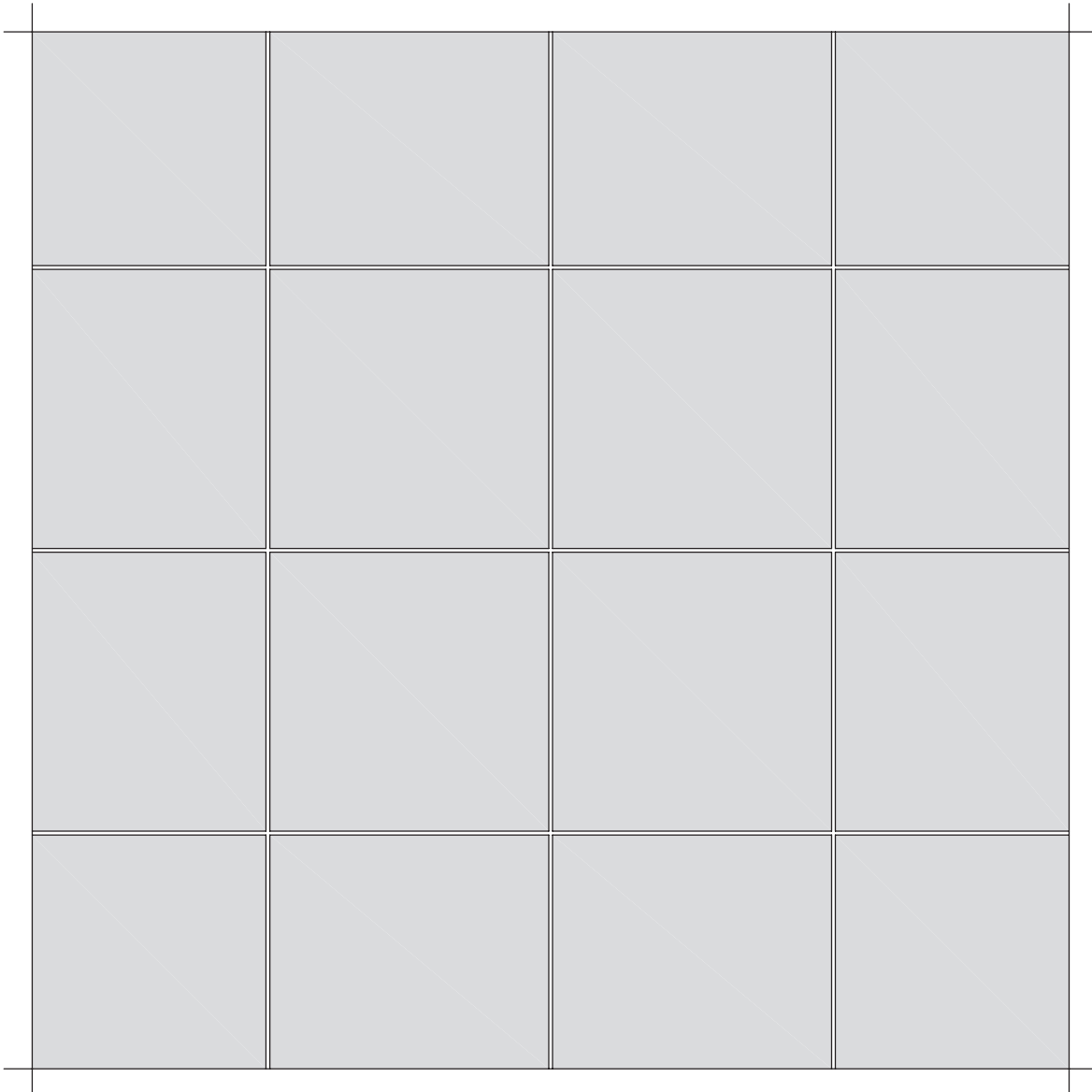

Weitere objektspezifische Details auf Anfrage
Further project-related details upon request
D'autres détails relatifs au projet sur demande

**Alle Rechte vorbehalten. Außervertragliche Nutzung nur mit unserer schriftlichen Genehmigung.
All rights reserved. Non-contract use is subject to our previous written consent.
Tous droits réservés. Utilisation hors contrat seulement avec notre autorisation écrite.**

Dies sind unverbindliche Konstruktionsvorschläge, die für jedes Projekt auf Anwendbarkeit und Richtigkeit geprüft werden müssen.
These are not binding construction proposals which have to be verified for each individual project as regards applicability and correctness.
Il s'agit de propositions de construction sans engagement de notre part qui doivent être vérifiées pour chaque projet à leur exactitude et faisabilité.

Feinsteinzeug mit Hinterschnittanker
 Porcelain stoneware with undercut anchor
 Grés cérame fin vitrifié avec ancre detalonne

Systemübersicht
 System scheme
 Système - vue d'ensemble

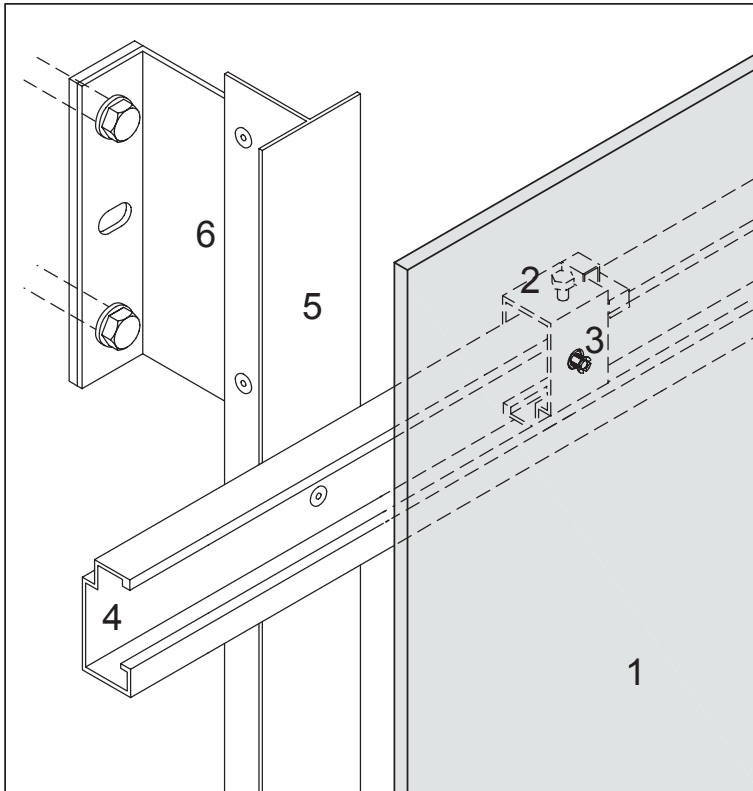

1 - Feinsteinzeug – Fassadenplatte
 2 - Agraffe
 3 - Hinterschnittanker
 4 - Horizontales Tragprofil
 5 - Vertikales Tragprofil
 6 - Aluminium-Wandhalter

1 - Dalle Grés cérame fin vitrifié
 2 - Agrafe
 3 - Ancre detalonne
 4 - Profilé porteur horizontal
 5 - Profilé porteur vertical
 6 - Pièce de support mural en aluminium

1 - Porcelain stoneware - panel
 2 - Clasp
 3 - Undercut anchor
 4 - Horizontal bearing profile
 5 - Vertical bearing profile
 6 - Aluminium wall bracket

Dies sind unverbindliche Konstruktionsvorschläge, die für jedes Projekt auf Anwendbarkeit und Richtigkeit geprüft werden müssen.
 These are not binding construction proposals which have to be verified for each individual project as regards applicability and correctness.
 Il s'agit de propositions de construction sans engagement de notre part qui doivent être vérifiées pour chaque projet à leur exactitude et faisabilité.

Feinsteinzeug mit Hinterschnittanker
 Porcelain stoneware with undercut anchor
 Grés cérame fin vitrifié avec ancre detalonne

Systemschnitt horizontal
 Horizontal section
 Coupe horizontale

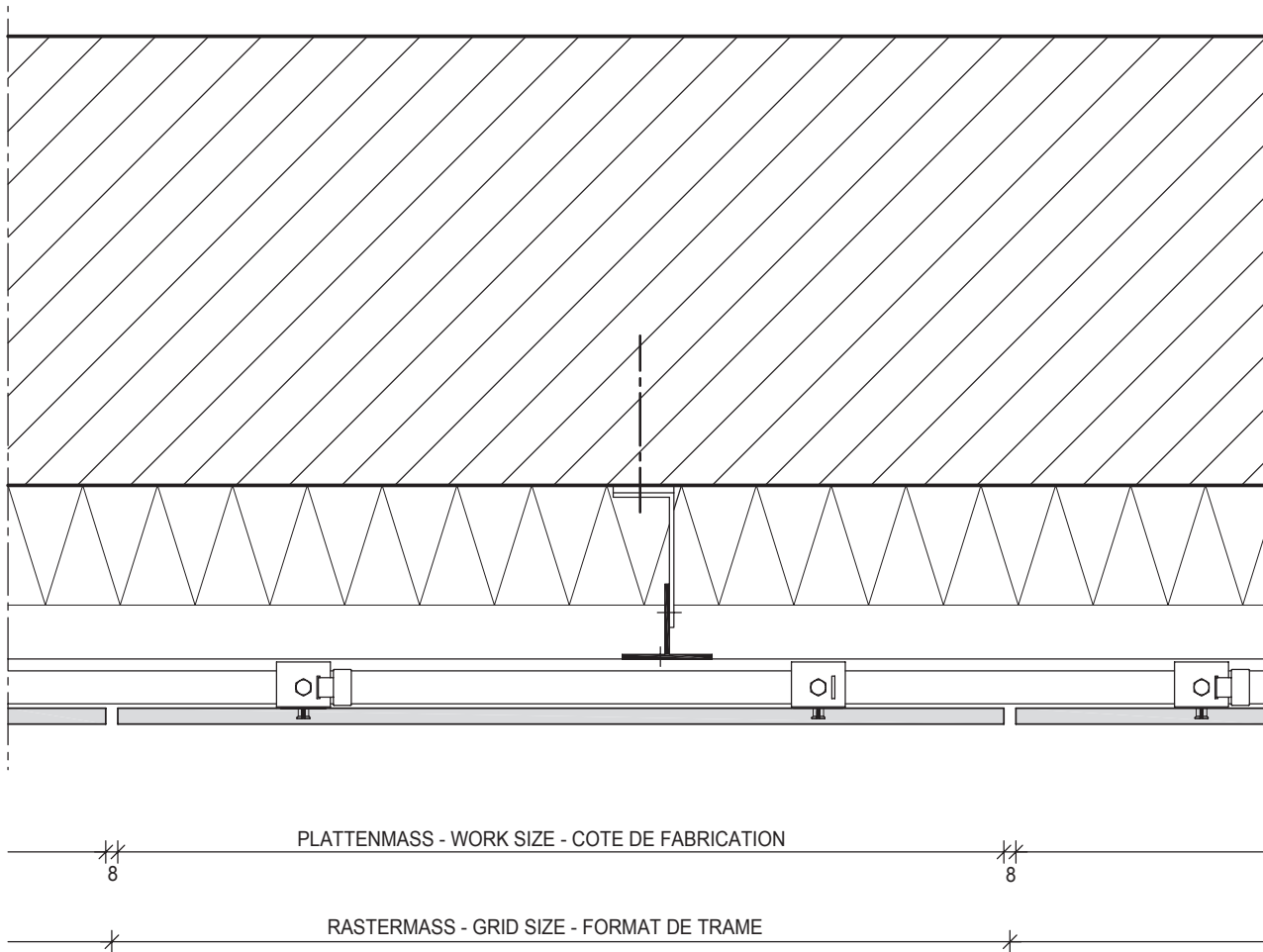

Dies sind unverbindliche Konstruktionsvorschläge, die für jedes Projekt auf Anwendbarkeit und Richtigkeit geprüft werden müssen.
 These are not binding construction proposals which have to be verified for each individual project as regards applicability and correctness.
 Il s'agit de propositions de construction sans engagement de notre part qui doivent être vérifiées pour chaque projet à leur exactitude et faisabilité.

Feinsteinzeug mit Hinterschnittanker
 Porcelain stoneware with undercut anchor
 Grés cérame fin vitrifié avec ancre detalonne

Systemschnitt vertikal
 Vertical section
 Coupe verticale

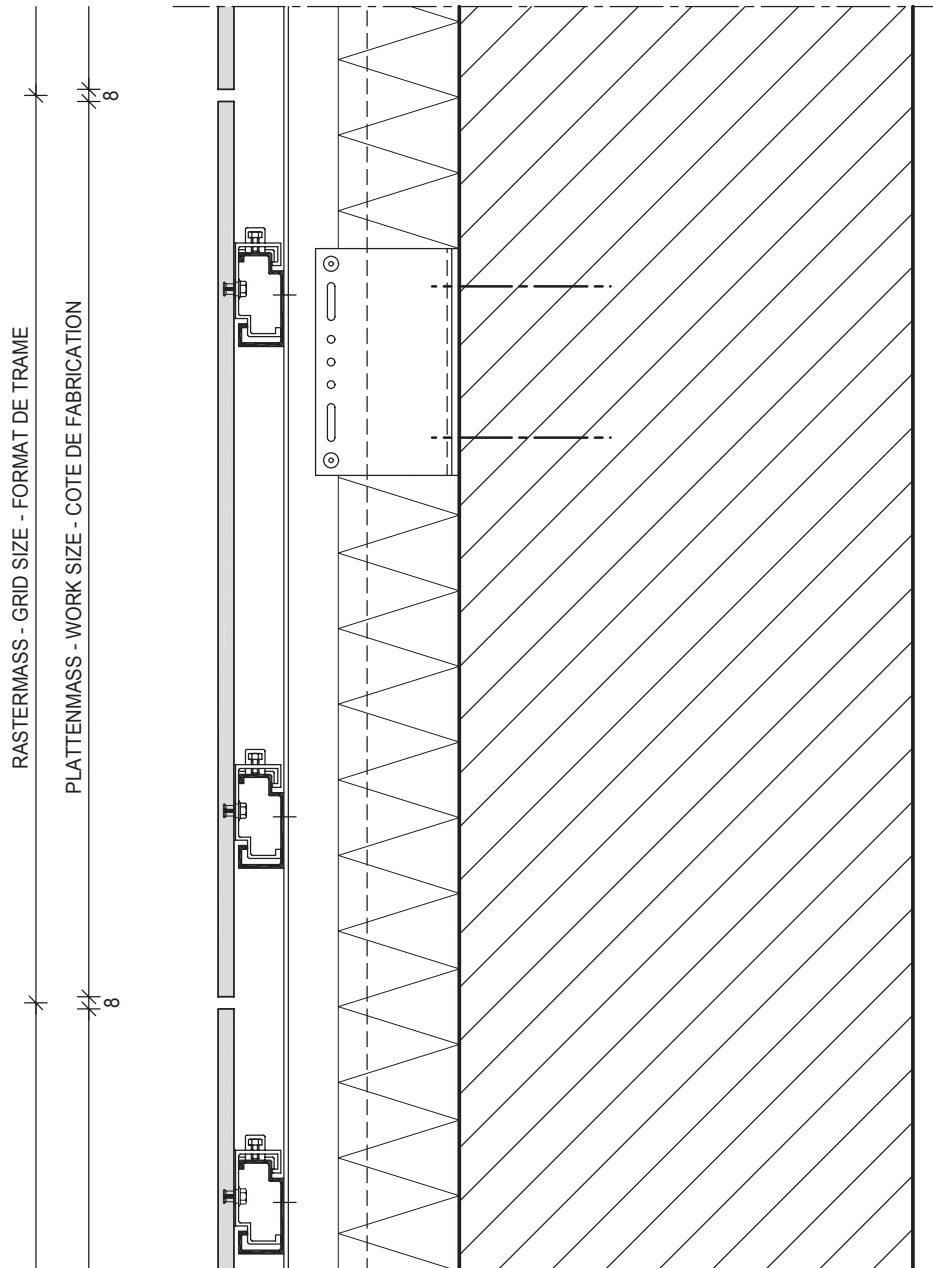

Dies sind unverbindliche Konstruktionsvorschläge, die für jedes Projekt auf Anwendbarkeit und Richtigkeit geprüft werden müssen.
 These are not binding construction proposals which have to be verified for each individual project as regards applicability and correctness.
 Il s'agit de propositions de construction sans engagement de notre part qui doivent être vérifiées pour chaque projet à leur exactitude et faisabilité.

Feinsteinzeug mit Hinterschnittanker

Porcelain stoneware with undercut anchor

Grés cérame fin vitrifié avec ancre detalonne

Profilstoss

Butt-joint of profiles

Raccordement des profilés

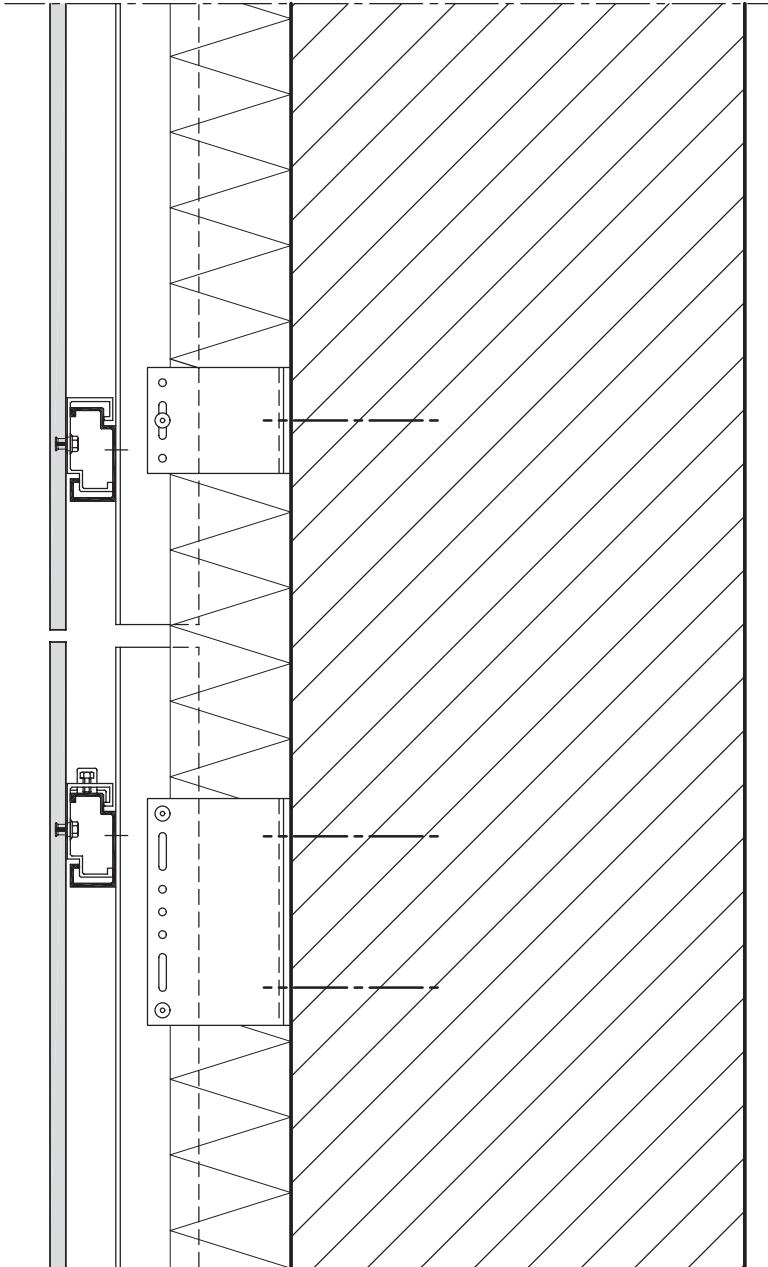

Dies sind unverbindliche Konstruktionsvorschläge, die für jedes Projekt auf Anwendbarkeit und Richtigkeit geprüft werden müssen.

These are not binding construction proposals which have to be verified for each individual project as regards applicability and correctness.

Il s'agit de propositions de construction sans engagement de notre part qui doivent être vérifiées pour chaque projet à leur exactitude et faisabilité.

Feinsteinzeug mit Hinterschnittanker
 Porcelain stoneware with undercut anchor
 Grés cérame fin vitrifié avec ancre detalonne

Aussenecke
 External angle
 Angle extérieur

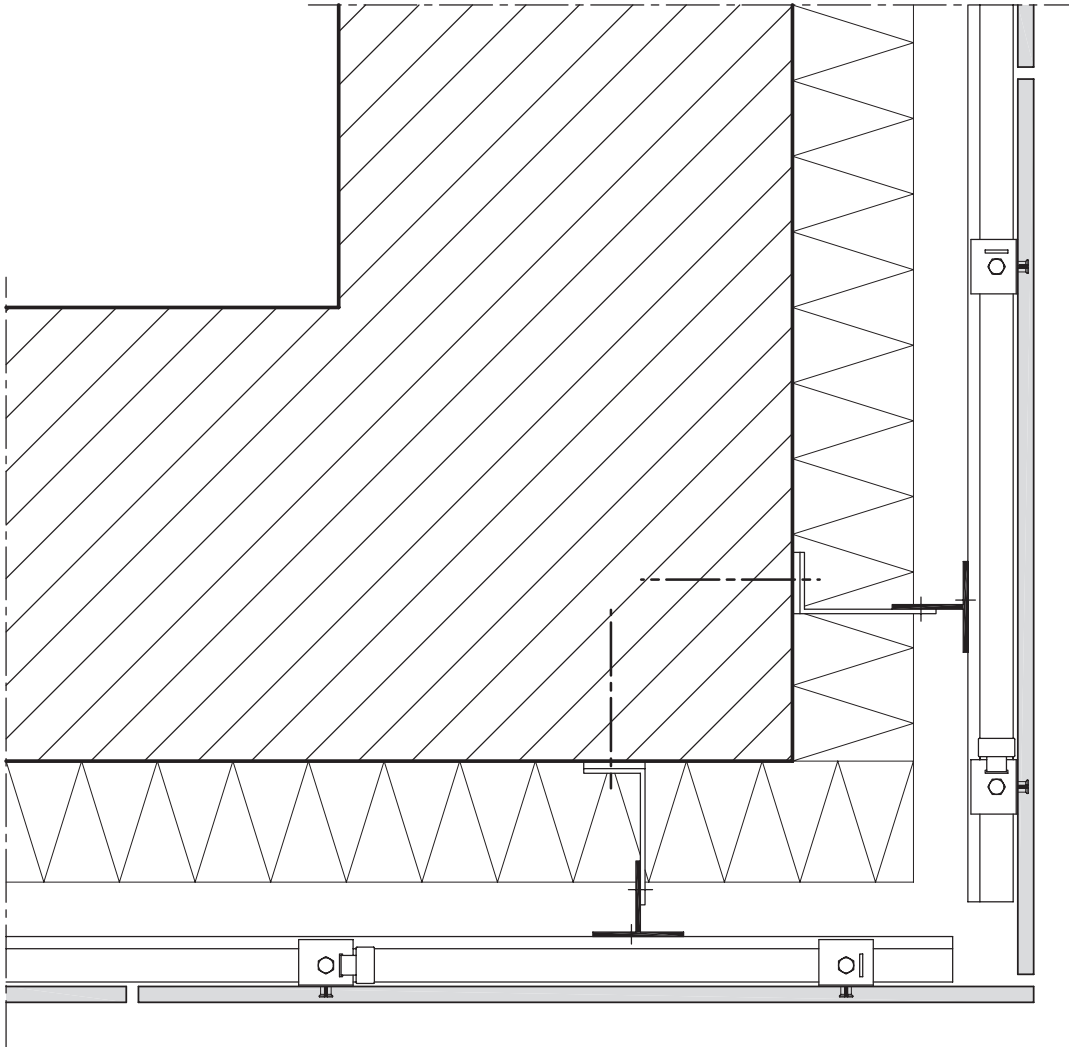

Dies sind unverbindliche Konstruktionsvorschläge, die für jedes Projekt auf Anwendbarkeit und Richtigkeit geprüft werden müssen.
 These are not binding construction proposals which have to be verified for each individual project as regards applicability and correctness.
 Il s'agit de propositions de construction sans engagement de notre part qui doivent être vérifiées pour chaque projet à leur exactitude et faisabilité.

Feinsteinzeug mit Hinterschnittanker
 Porcelain stoneware with undercut anchor
 Grés cérame fin vitrifié avec ancre detalonne

Aussenecke mit Eckprofil negativ
 External angle with negative corner profile
 Angle extérieur avec profilé d'angle négatif

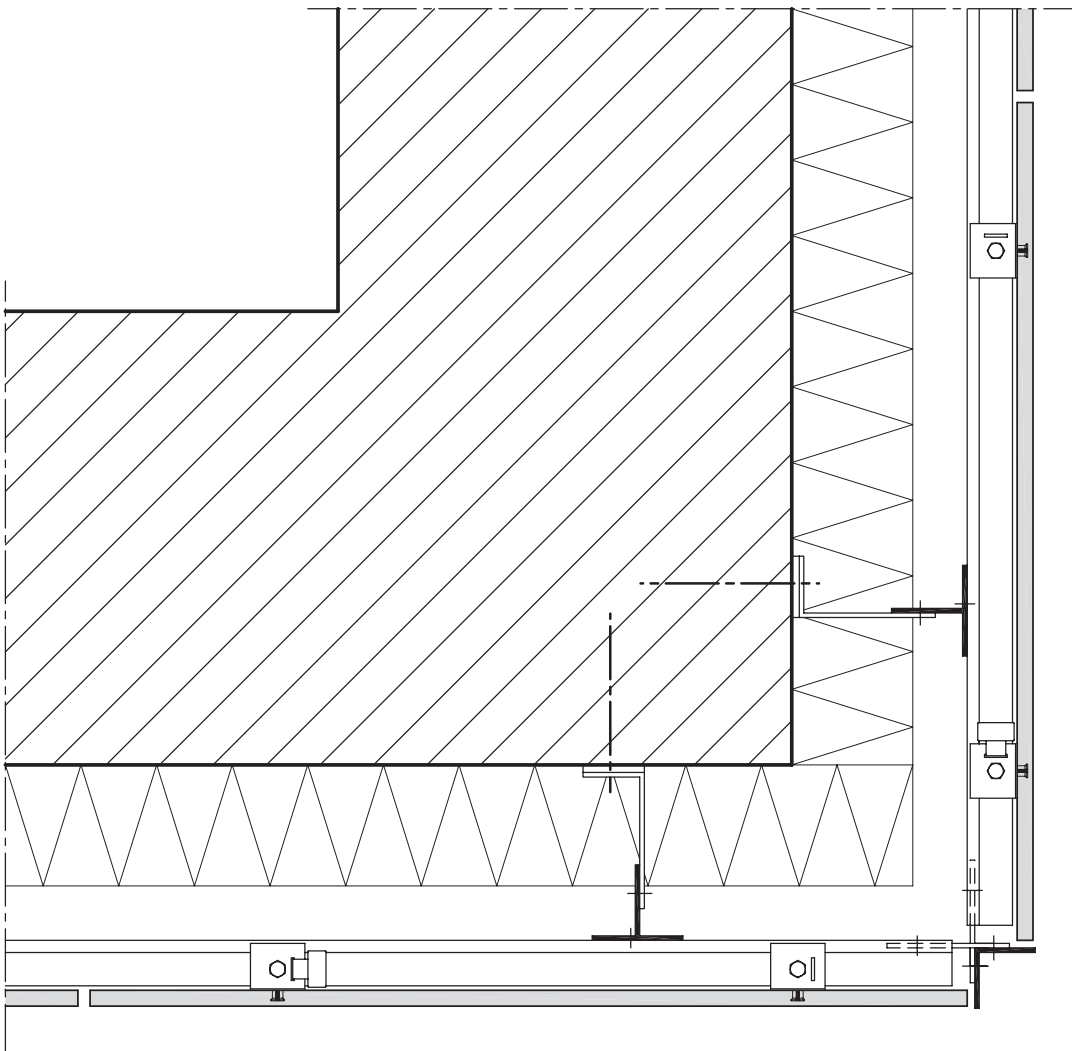

Dies sind unverbindliche Konstruktionsvorschläge, die für jedes Projekt auf Anwendbarkeit und Richtigkeit geprüft werden müssen.
 These are not binding construction proposals which have to be verified for each individual project as regards applicability and correctness.
 Il s'agit de propositions de construction sans engagement de notre part qui doivent être vérifiées pour chaque projet à leur exactitude et faisabilité.

Feinsteinzeug mit Hinterschnittanker
Porcelain stoneware with undercut anchor
Grés cérame fin vitrifié avec ancre detalonne

Sockelanschluss
Connection to plinth
Raccord de socle

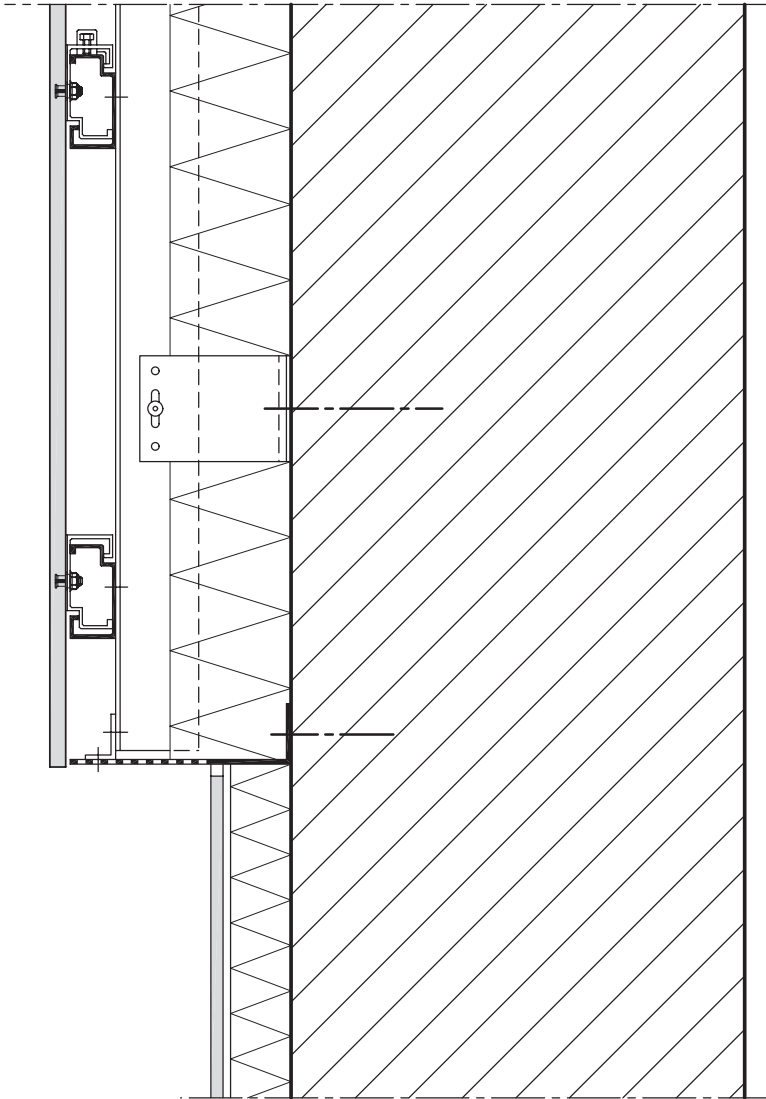

Dies sind unverbindliche Konstruktionsvorschläge, die für jedes Projekt auf Anwendbarkeit und Richtigkeit geprüft werden müssen.
These are not binding construction proposals which have to be verified for each individual project as regards applicability and correctness.
Il s'agit de propositions de construction sans engagement de notre part qui doivent être vérifiées pour chaque projet à leur exactitude et faisabilité.

Feinsteinzeug mit Hinterschnittanker
 Porcelain stoneware with undercut anchor
 Grés cérame fin vitrifié avec ancre detalonne

Geschossausgleichsprofil
 Height adjusting profile
 Profilé d'ajustement de niveau

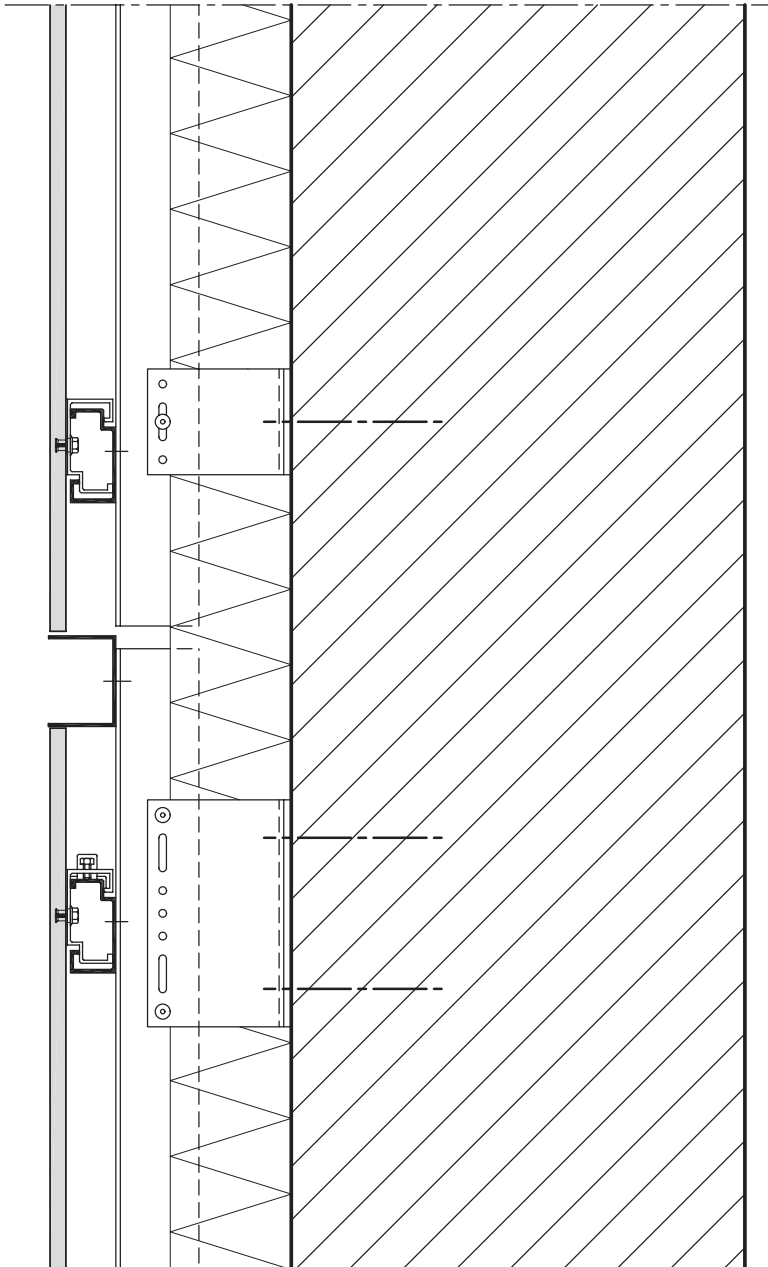

Dies sind unverbindliche Konstruktionsvorschläge, die für jedes Projekt auf Anwendbarkeit und Richtigkeit geprüft werden müssen.
 These are not binding construction proposals which have to be verified for each individual project as regards applicability and correctness.
 Il s'agit de propositions de construction sans engagement de notre part qui doivent être vérifiées pour chaque projet à leur exactitude et faisabilité.

Feinsteinzeug mit Hinterschnittanker
 Porcelain stoneware with undercut anchor
 Grés cérame fin vitrifié avec ancre detalonne

Fenstersturz
 Window lintel
 Linteau de la fenêtre

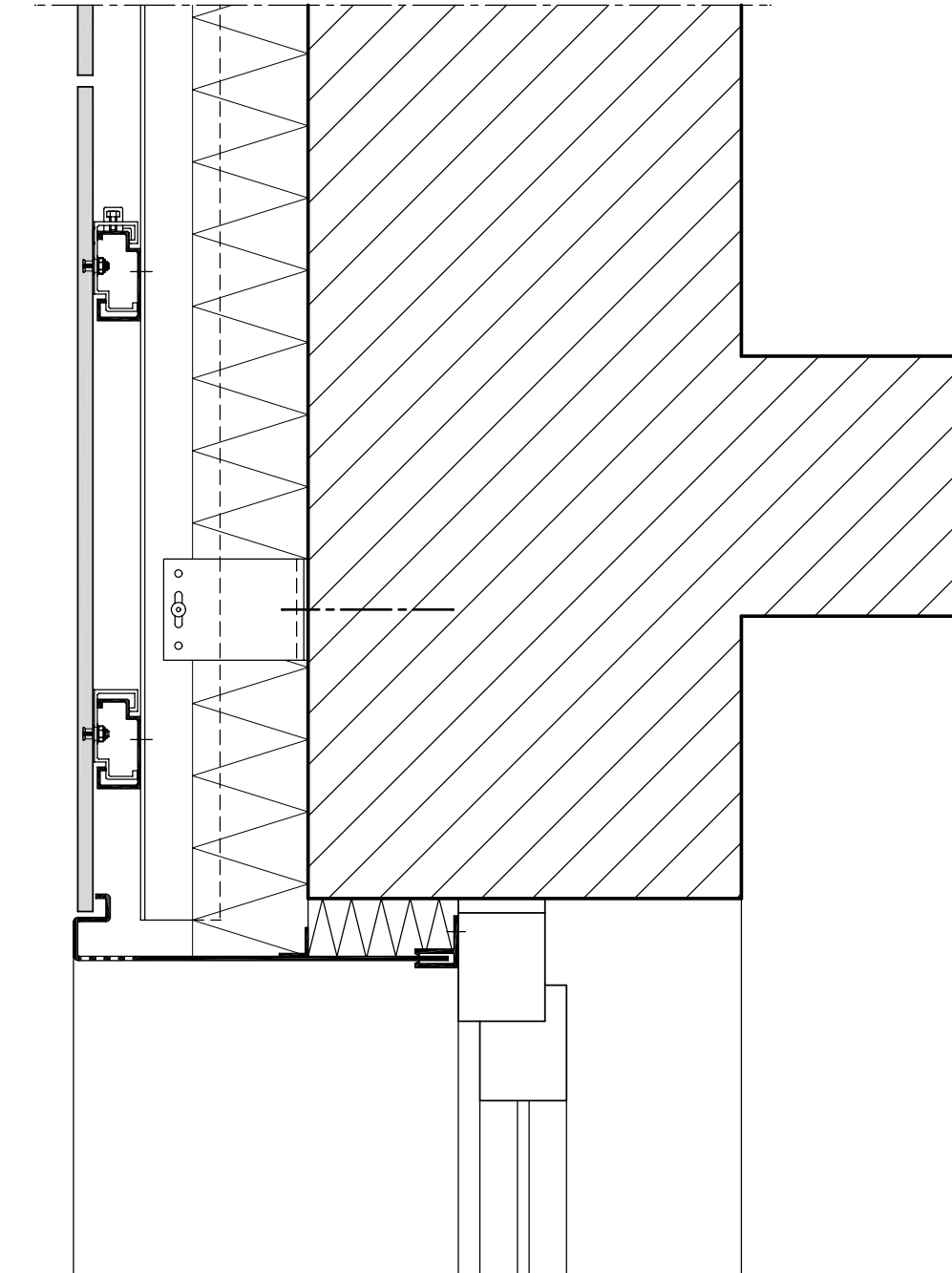

Dies sind unverbindliche Konstruktionsvorschläge, die für jedes Projekt auf Anwendbarkeit und Richtigkeit geprüft werden müssen.
 These are not binding construction proposals which have to be verified for each individual project as regards applicability and correctness.
 Il s'agit de propositions de construction sans engagement de notre part qui doivent être vérifiées pour chaque projet à leur exactitude et faisabilité.

Feinsteinzeug mit Hinterschnittanker
 Porcelain stoneware with undercut anchor
 Grés cérame fin vitrifié avec ancre detalonne

Fensterbank
 Window sill
 Appui de fenêtre

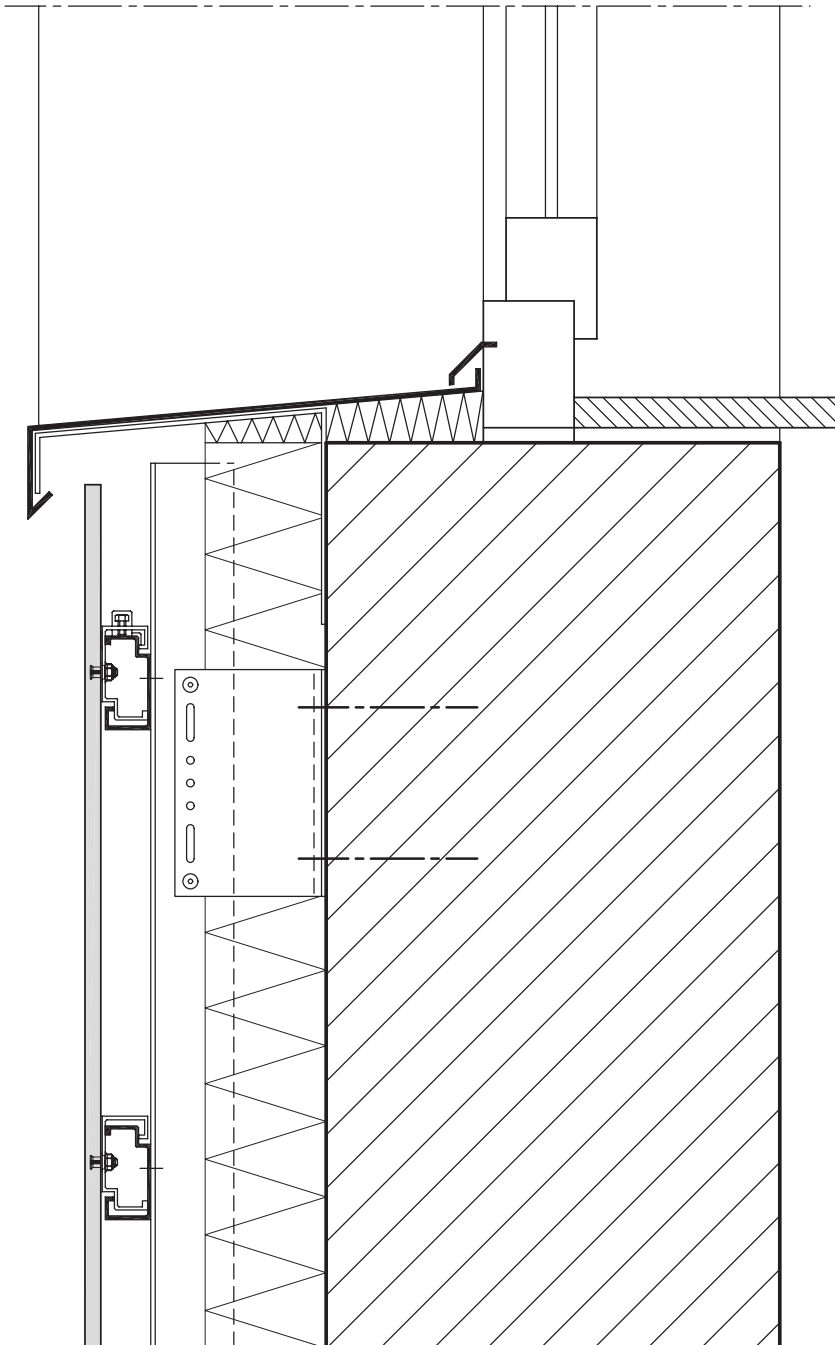

Dies sind unverbindliche Konstruktionsvorschläge, die für jedes Projekt auf Anwendbarkeit und Richtigkeit geprüft werden müssen.
 These are not binding construction proposals which have to be verified for each individual project as regards applicability and correctness.
 Il s'agit de propositions de construction sans engagement de notre part qui doivent être vérifiées pour chaque projet à leur exactitude et faisabilité.

Feinsteinzeug mit Hinterschnittanker
 Porcelain stoneware with undercut anchor
 Grés cérame fin vitrifié avec ancre detalonne

Fensterleibung mit Blech
 Embrasure of the window with metal sheet
 Embrasure de fenêtre

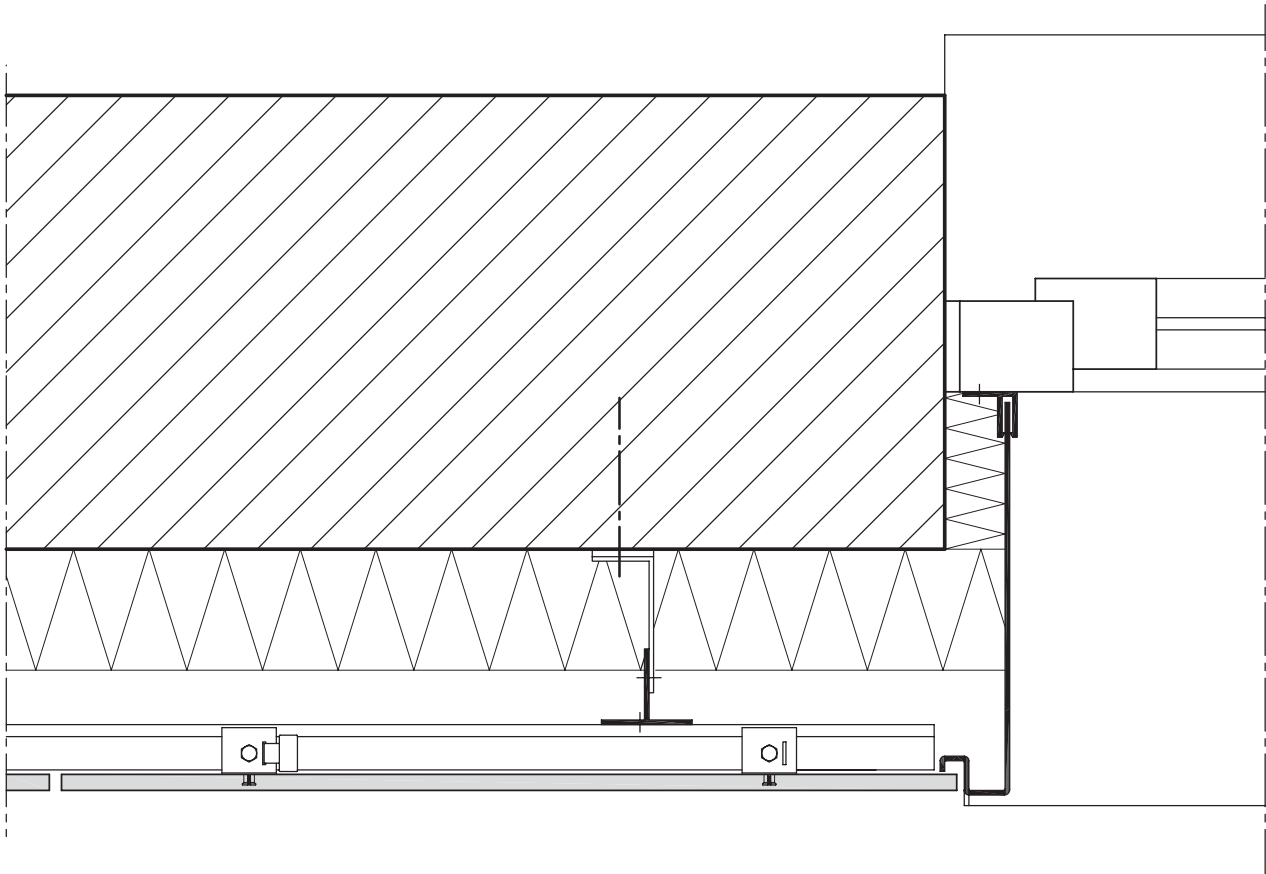

Dies sind unverbindliche Konstruktionsvorschläge, die für jedes Projekt auf Anwendbarkeit und Richtigkeit geprüft werden müssen.
 These are not binding construction proposals which have to be verified for each individual project as regards applicability and correctness.
 Il s'agit de propositions de construction sans engagement de notre part qui doivent être vérifiées pour chaque projet à leur exactitude et faisabilité.

Feinsteinzeug mit Hinterschnittanker
Porcelain stoneware with undercut anchor
Grés cérame fin vitrifié avec ancre detalonne

Fensterleibung mit Feinsteinzeug
Embrasure of the window with porcelain stoneware
Embrasure de fenêtre avec Grés cérame fin vitrifié

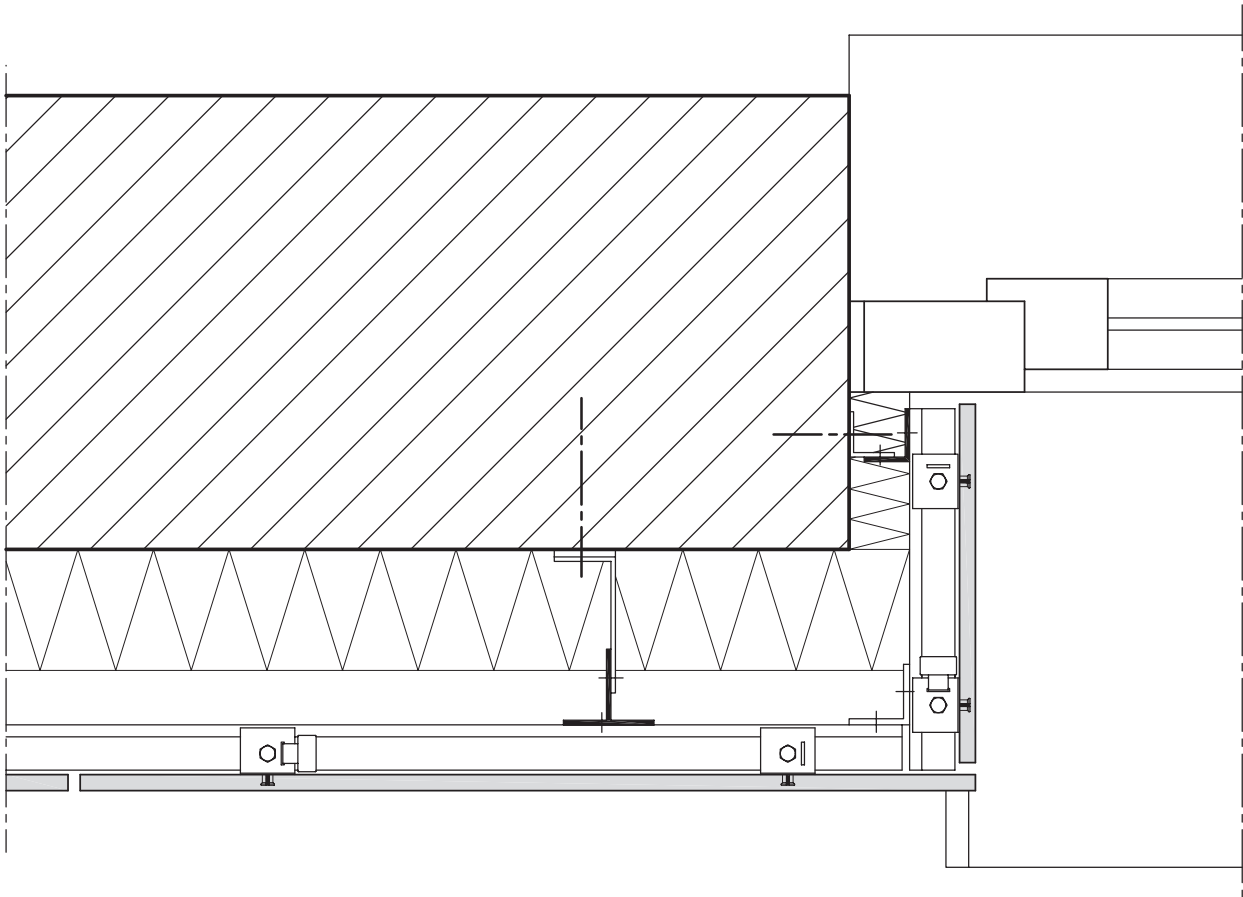

Dies sind unverbindliche Konstruktionsvorschläge, die für jedes Projekt auf Anwendbarkeit und Richtigkeit geprüft werden müssen.
 These are not binding construction proposals which have to be verified for each individual project as regards applicability and correctness.
 Il s'agit de propositions de construction sans engagement de notre part qui doivent être vérifiées pour chaque projet à leur exactitude et faisabilité.

Feinsteinzeug mit Hinterschnittanker
Porcelain stoneware with undercut anchor
Grés cérame fin vitrifié avec ancre detalonne

Dachabschluss
Covering of the roof parapet
Recouvrement d'attique

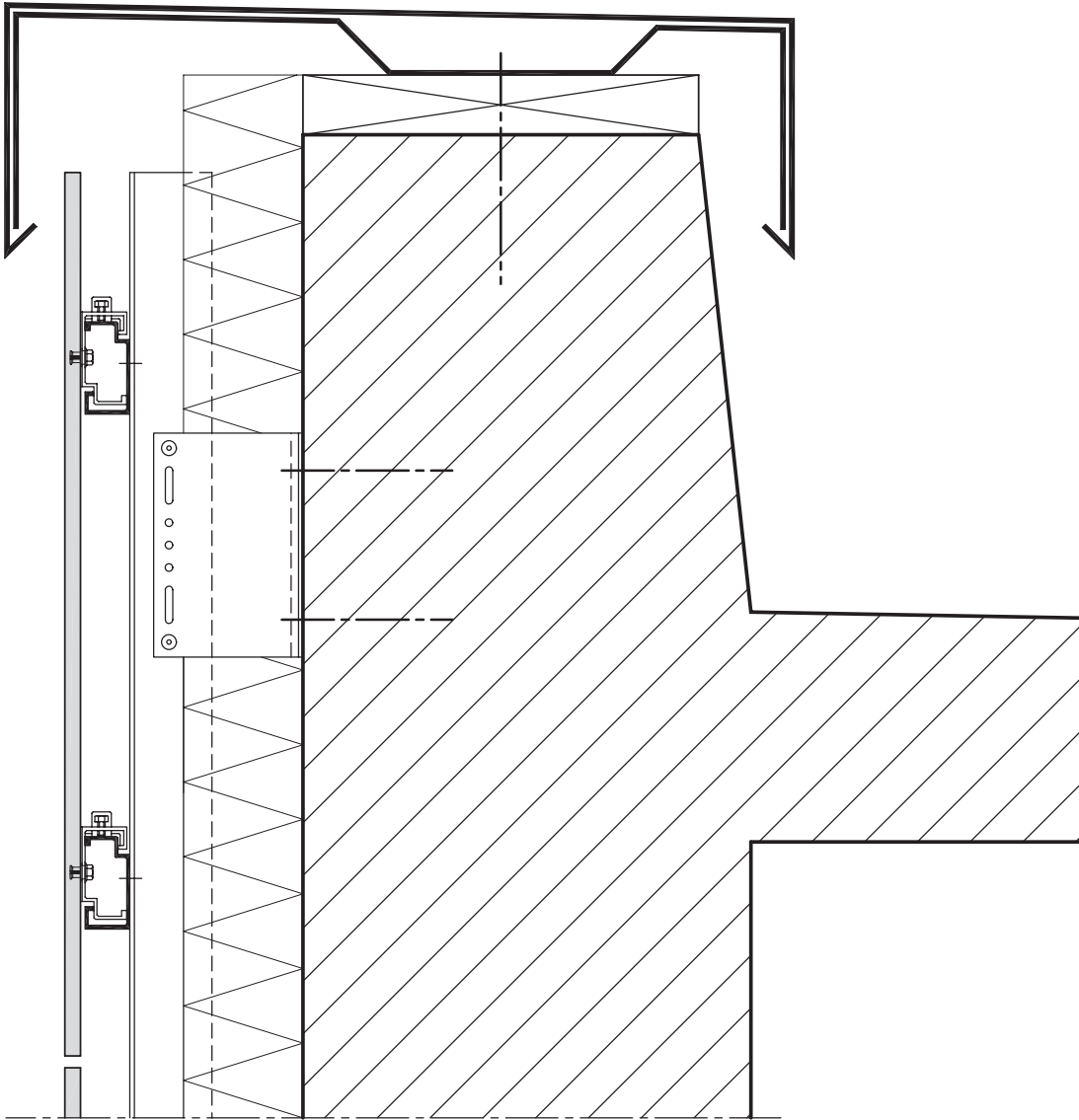

Dies sind unverbindliche Konstruktionsvorschläge, die für jedes Projekt auf Anwendbarkeit und Richtigkeit geprüft werden müssen.
These are not binding construction proposals which have to be verified for each individual project as regards applicability and correctness.
Il s'agit de propositions de construction sans engagement de notre part qui doivent être vérifiées pour chaque projet à leur exactitude et faisabilité.